



DMB03

3合1 二氧化碳多功能室内空气品质LED大型显示器 / 监测看板

掌握 CO₂ 呼吸快活

学习力、决策力、效率加倍表现!

即时、快速、高亮度

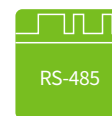
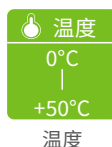
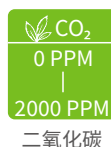
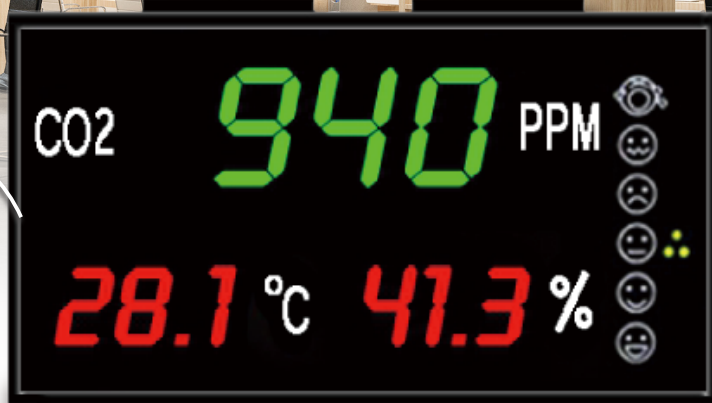
THG03
超值选配

| 产品特点 |

- 3合1功能，透过RS-485输入(出)，可同时侦测CO₂、温度及湿度
- 高亮度LED字幕，轻松分辨量测类别及数值
- 6段CO₂表情符号，搭配CO₂指标规范，转换现场合适表情符号
- 可搭配eyc-tech二氧化碳温湿度传感器(型号：THG03)

| 应用领域 |

工业制程 / 厂房 / 机房 / 无尘室 / 实验室 / 农业 / 环境监控 / 储藏室 / 医院 / 百货 / 办公大楼 / 饭店 / 餐厅 / 图书馆 / 银行

| 技术概观 |

显示字幕

| | |
|-------|------------------------|
| 显示器种类 | 高亮度LED |
| 温度 | 红色 1.5" (3.8 cm) LED |
| 湿度 | 红色 1.5" (3.8 cm) LED |
| 二氧化碳 | 绿色 2.3" (5.8 cm) LED |

搭配THG03显示范围

| | |
|------|----------------|
| 温度 | 0 ... 50 °C |
| 湿度 | 0 ... 100 %RH |
| 二氧化碳 | 0 ... 2000 PPM |

输入

| | |
|------|--------|
| 输入讯号 | RS-485 |
|------|--------|

电气规格

| | |
|------|------------------|
| 工作电源 | AC 100 ... 240 V |
|------|------------------|

输出

| | |
|------|--|
| 输出讯号 | RS-485 |
| 通讯协定 | Protocol |
| 通讯介面 | Modbus RTU |
| 位址 | 1 ... FF (16进制) |
| 速率 | 19200, 9600, 4800, 2400, 115200, 57600, 38400 |
| 通讯格式 | N.81, N.8.2, E.8.1, O.8.1 |

安装与固定

| | |
|--------|----------|
| 产品安装方式 | 室内型掛壁式安装 |
|--------|----------|

尺寸

| | |
|----|-------------------------------------|
| 尺寸 | 375 (长) x 200 (高) x 60 (深) mm |
|----|-------------------------------------|

| 接线图 |

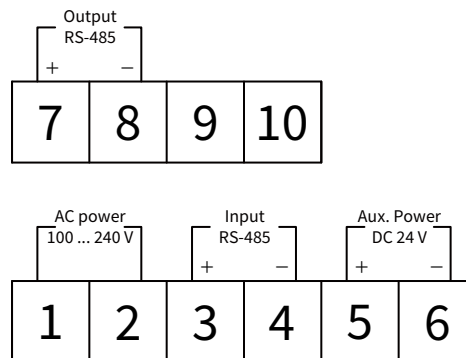

*请确认产品与连接RS-485之仪器共地, 避免接地电压差造成损害。

| 二氧化碳指标 |

| | | | | | | |
|----------------|-----------|---------|------------|----------|----------|--------------|
| 心情示意图 | | | | | | |
| 二氧化碳浓度 (PPM) | 350 PPM | 450 PPM | 600 PPM | 1000 PPM | 2500 PPM | 5000 PPM |
| 身体状况 | 一般户外空气的水准 | 可接受范围 | 感觉空气污浊和不舒服 | 身体会感觉困倦 | 对健康不利 | 不可在此环境下超过八小时 |

| 超值选配组合 |

THG03 二氧化碳温湿度传感器 + DMB03 3合1 二氧化碳多功能室内空气品质LED大型显示器 / 监测看板



eyc-tech THG03

量测范围

温度: 0 ... 50 °C
 湿度: 0 ... 100 %RH (非结露)
 二氧化碳: 0 ... 2000 PPM

精度

温度: ± 0.5°C
 湿度: ± 5%RH
 二氧化碳: ± 40 PPM ± 3 % of 读值

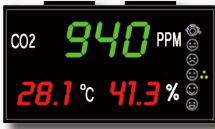

eyc-tech DMB03

显示字幕

显示器种类: 高亮度LED
 温度: 红色 1.5"(3.8 cm)LED
 湿度: 红色 1.5"(3.8 cm)LED
 二氧化碳: 绿色 2.3"(5.8 cm)LED

输出

输出讯号: RS-485
 通讯协定: Protocol
 通讯介面: Modbus RTU
 工作电源: AC 100 ... 240 V
 位址: 1 ... FF(16进制)
 速率: 19200, 9600, 4800, 2400, 115200, 57600, 38400
 通讯格式: N.8.1, N.8.2, E.8.1, O.8.1

| 架构示意图 |

eyc-tech THG03



RS-485

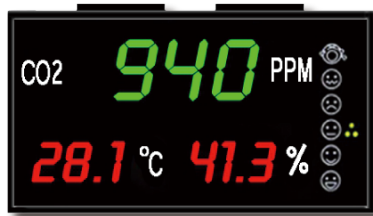

eyc-tech DMB03

RS-485



监控、记录

感测器: 温度、湿度、二氧化碳